

## FELCO 8 - Vert

Sécateur - Haute performance - Ergonomique

Made in Switzerland by FELCO



25mm / 1in.



S

L



210mm / 8.3in.



245g / 8.6oz.



> **Fiabilité:** poignées confortables, légères et solides en aluminium forgé garanties à vie\* / lame et contre-lame vissée en acier trempé de haute qualité / coupe nette et précise / toutes pièces remplaçables

> **Efficacité:** réglage de la coupe facile et durable / coupe-fil / essuie-lame

> **Ergonomie:** protection de la main, du poignet et optimisation des efforts grâce à la forme idéale des poignées, la tête inclinée et la butée-amortisseur / revêtement antidérapant

## RECOMMANDÉ POUR

Notre recommandation (★ = Recommandé, ★★ = Fortement recommandé, ★★★ = Meilleur choix)

Viticulture	★★★
Arboriculture	★★★
Horticulture	★★★
Parcs et jardins	★★★
Pépinière	★★★
Petite main	★★★
Moyenne main	★★★
Grande main	★★★
Gaucher	★★★

---

## LES MARQUES DE L'EXCELLENCE



### Coupe-fil

Les lames sont munies d'une encoche permettant de couper des fils de fer de petit diamètre, sans endommager le tranchant de la lame.



### Essuie-lame

L'essuie-lame permet de tailler des végétaux en sève, sans risque de collage de la lame. Il fait gagner du temps et facilite la taille, en éliminant les saletés et la sève après chaque mouvement de taille.



### Réglage micrométrique

Le dispositif de réglage de précision FELCO garantit tout au long de la vie de l'outil un ajustement optimal de la tête de coupe. Il assure une coupe nette et précise.



### Système d'amortissement

La butée et l'amortisseur adoucissent le choc en fin de coupe. La main et le poignet sont ainsi ménagés.



### Poignées en aluminium matricé

Légèreté, robustesse, rigidité grâce à un alliage d'aluminium et un procédé de mise en forme par matriçage de précision. Pièces garanties à vie\*.

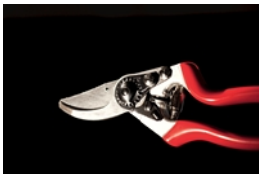

### Tête de coupe inclinée

Pour réduire les risques de troubles musculo-squelettiques et accroître le confort d'utilisation, la tête de coupe est inclinée.

**ACCESSOIRES**



FELCO 902  
Outil d'affûtage  
Pierre à affûter



FELCO 903  
Outil d'affûtage  
Affiloir



FELCO 910  
Etui  
En cuir - Avec passant et pince



FELCO 912  
Etui  
En cuir - Avec pince



FELCO 980  
Produit d'entretien  
Spray







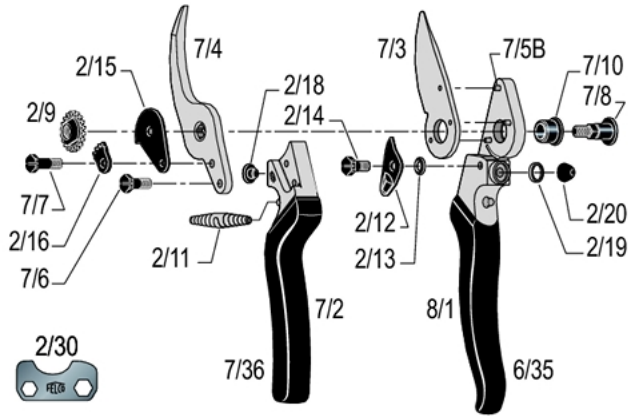































FELCO 990  
Produit d'entretien  
Graisse

## PIÈCES DE RECHANGE



FELCO	REF.	Désignation	Composition	Code-barres UCC
	2/30	Clef de réglage	1x 2/30	7 83929 40163 8
	7/3	Lame	1x 7/3	7 83929 40004 4
	7/4	Contre-lame avec vis	1x 7/4 + 1x 7/6	7 83929 40012 9
	7/90	Set	1x 7/7 + 1x 2/16 + 1x 2/9 + 1x 7/8	7 83929 40017 4
	2/91	Set	2x 2/11	7 83929 40018 1
	2/92	Set	1x 2/15 + 1x 2/18 + 1x 2/14 + 1x 2/12 + 1x 2/13 + 1x 2/20	7 83929 40020 4
	2/93	Set	4x 2/18 + 6x 2/20	7 83929 40021 1
	7/94	Set	1x 2/9 + 1x 7/8	7 83929 40028 0
	8/1	Poignée sans lame	1x 8/1 + 3x 7/5B + 1x 2/19 + 1x 2/20 + 1x 7/10 + 1x 2/13 + 1x 2/12 + 1x 2/14 + 1x 6/35	7 83929 40282 6

	7/2	Poignée sans contre-lame	1x 7/2 + 1x 2/18 + 1x 7/36	 7 83929 40236 9
	6/35	Recouvrement poignée porte-lame	1x 6/35	 7 83929 40219 2
	7/36	Recouvrement poignée contre-lame / enclume	1x 7/36	 7 83929 40239 0
	7/5B	Rivet pour lame	1x 7/5B	 7 83929 40240 6
	7/6	Vis pour contre-lame	1x 7/6	 7 83929 40241 3
	7/8	Boulon	1x 7/8	 7 83929 40243 7
	2/9	Ecrou denté	1x 2/9	 7 83929 40169 0
	7/10	Douille	1x 7/10	 7 83929 40235 2
	2/11	Ressort nickelé	1x 2/11	 7 83929 40152 2
	2/12	Cliquet	1x 2/12	 7 83929 40153 9
	2/13	Ressort pour cliquet	1x 2/13	 7 83929 40154 6
	2/14	Vis pour cliquet	1x 2/14	 7 83929 40155 3
	2/15	Plaque de base	1x 2/15	 7 83929 40156 0
	2/16	Secteur denté	1x 2/16	 7 83929 40157 7
	7/7	Vis pour secteur denté	1x 7/7	 7 83929 40242 0

	2/18	Butée	1x 2/18	 7 83929 40159 1
	2/19	Anneau de fixation	1x 2/19	 7 83929 40160 7
	2/20	Amortisseur	1x 2/20	 7 83929 40162 1

## ENTRETIEN

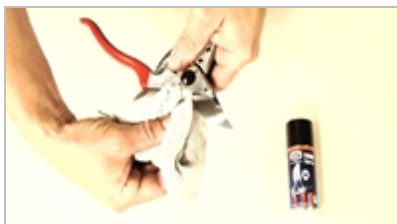

### Nettoyer

Il est conseillé de nettoyer votre outil après chaque utilisation.  
Si votre outil est particulièrement sale ou susceptible de rouiller après une exposition à l'humidité, ne repoussez pas le nettoyage.



### Huiler

Après un nettoyage, il est conseillé d'huiler l'outil afin de le protéger de la corrosion. L'huile permet également de dégripper l'outil.



### Aiguiser

Il est conseillé d'aiguiser votre outil au minimum une fois par jour, mais si vous sentez que votre outil coupe moins bien, aiguissez-le sans tarder!



### Démonter

Il est conseillé de démonter votre outil régulièrement, mais au plus tard lorsque il vous semble grippé.



## REPLACEMENT PIÈCES



### Changer la lame

Lorsque la lame et la contre-lame ne croisent plus ou que la lame est trop endommagée, il est recommandé de la changer.

Régler le jeu de la lame et de la contre-lame en ajustant la force de serrage de l'écrou. La lame doit frotter la contre-lame sur les 2/3 de sa longueur.



### Changer la contre-lame

Lorsque la lame et la contre-lame ne croisent plus et que la contre-lame est trop endommagée, il est recommandé de la changer.



### Changer l'amortisseur

Lorsque l'outil ferme trop sec lors de la taille et que la butée est en bon état, il est recommandé de changer l'amortisseur.



### Changer la butée

Lorsque l'outil ferme trop sec lors de la taille et que l'amortisseur est en état, il est nécessaire de changer la butée.



### Changer le cliquet

Lorsque le cliquet est endommagé et qu'il se desserre à l'utilisation, malgré un réajustement de la vis, changez-le.



**Changer les recouvrements des poignées**

Si les recouvrements sont trop endommagés, vous avez la possibilité de les remplacer.

Tremper les recouvrements 2 minutes dans de l'eau bouillante - colle recommandée: Loctite 415.